



Technische gegevens:

Keramische dakpan	
Afmeting (l x b)	343 x 242 mm
Gemiddelde werkende breedte	202 mm
Gewicht	22 N
Gemiddeld aantal per m ²	16,2
Gemiddeld gewicht per m ²	ca. 356 N
Dakhelling	15° - 90° (van 15° tot 25° advies vragen bij de afdeling Dakservice).
Latafstand	305 mm
Modelgebonden daksysteemcomponenten	
Euro-panhaak Oude Holle, rekenwaarde	130 N

Door bakrimp zijn kleine afwijkingen mogelijk. Indien u aan uiterste maten gebonden bent is het raadzaam vooraf te controleren of de geleverde dakpannen en gevelpannen deze toelaten.

AUTHENTIEK & OER-HOLLANDS

Door de eeuwen heen steeds weer terug te zien in de Nederlandse architectuur. Het model Oude Holle leeft: het heeft karakter en laat een rijke traditie zien. Met een monumentaal voorkomen door het lange, smalle oermodel en de sterke golving. Vooral de kleuren oud rood en oud blauw houden de historische bouwaanzichten in ere.

UNIVERSELE DAKSYSTEEMCOMPONENTEN

Zie hoofdstuk 9 daksysteemcomponenten.



AFWERKING

Het model Oude Holle is leverbaar op:

- rode scherf naturel
- rode scherf gepatineerd (1880)
- blauwe scherf naturel
- blauwe scherf geëngobeerd
- blauwe scherf gepatineerd (1880).

KLEUREN PER AFWERKING

Rode scherf naturel:
natuurrood.

Rode scherf gepatineerd (1880):
oud rood.

Blauwe scherf naturel:
blauw gesmoord.

Blauwe scherf gepatineerd (1880):
oud blauw.

Blauwe scherf geëngobeerd:
donker glazura.

Voor een gelijkmatige schakering, dakpannen uit verschillende pakketten (per partij) door elkaar verwerken.

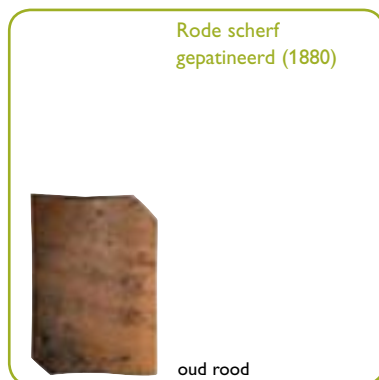
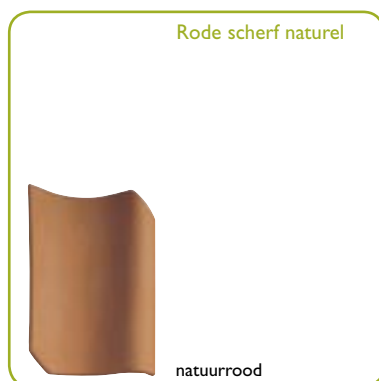

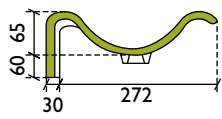

gevelpan links

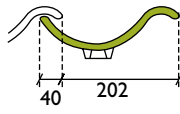
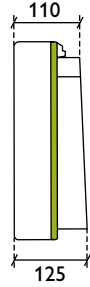
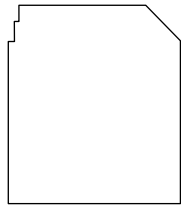

normale pan

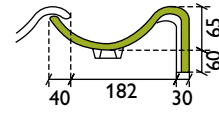
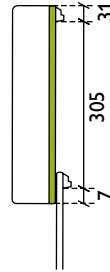
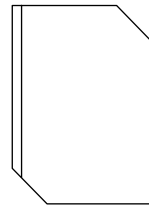

gevelpan rechts

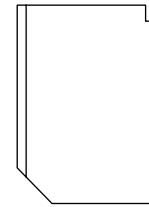

knikgevelpan links

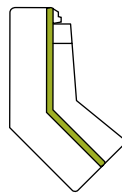
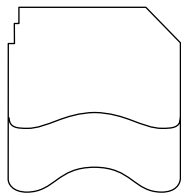

knikpan

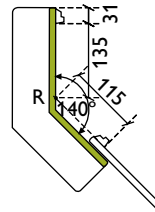
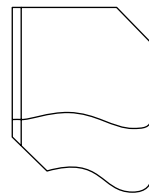

R = snijpunt bovenzijde panlatten



knikgevelpan rechts

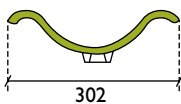
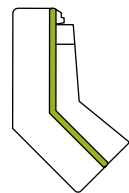
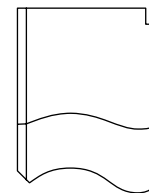

dubbelwelpan

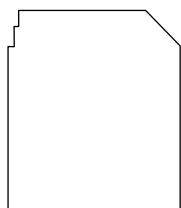

ventilatiepan
(ventilatie-opening
ca. 500 mm²)

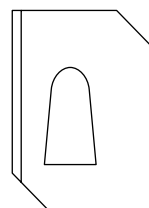

gierzwaluwpán

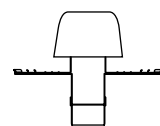
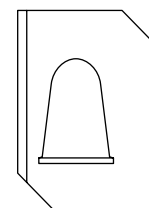

universele Combipan
(geometrische doorlaat
12.200 mm²)

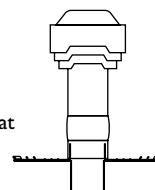
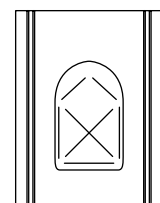

universele Combivent
diametrische doorlaat
Ø 125

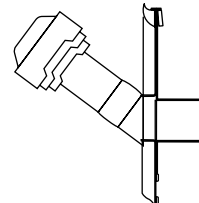
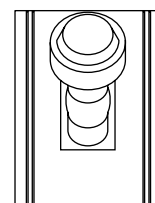
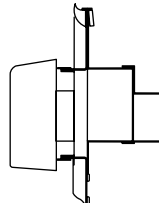

HULPSTUKKEN

- vorst: Holle vorst (in twee uitvoeringen: model Woerden en model Tegelen) met bijbehorende linkse en rechtse topgevelvorst of universele halfronde vorst
- hoekkepervorst: Holle vorst (in twee uitvoeringen: model Woerden en model Tegelen) met bijbehorende linkse en rechtse topgevelvorst of universele halfronde vorst
- gevelpan links/rechts ± 3,3 st/m¹
- knikpan 140° ± 5 st/m¹
- knikgevelpan links/rechts
- dubbelwelpan ± 3,3 st/m¹
- ventilatiepan
- gierzwaluwpan
- universele Combipan voor rioolontluchting en ventilatie
- universele Combivent voor mechanische ventilatie.

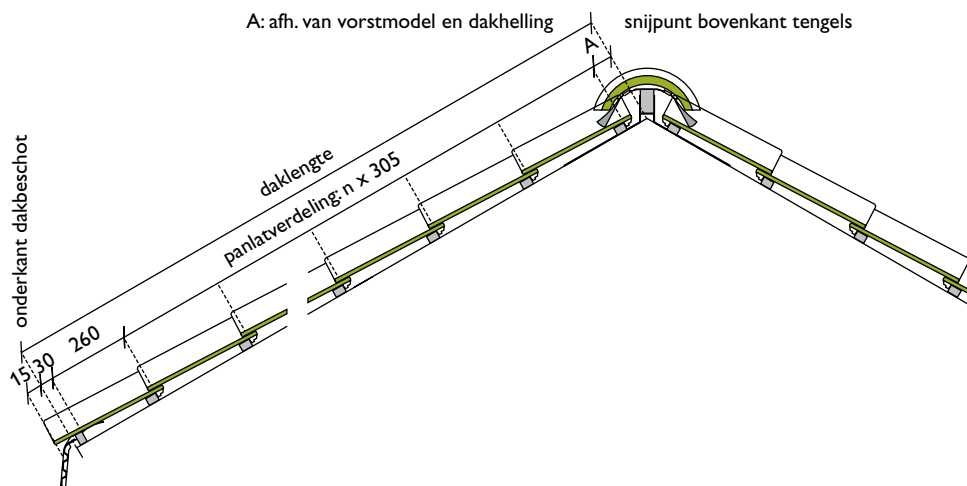
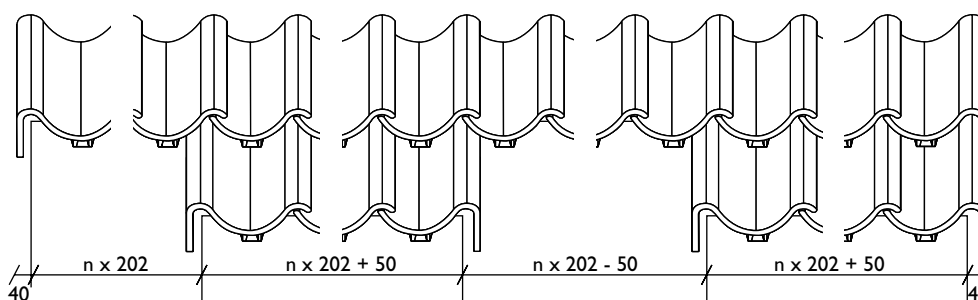
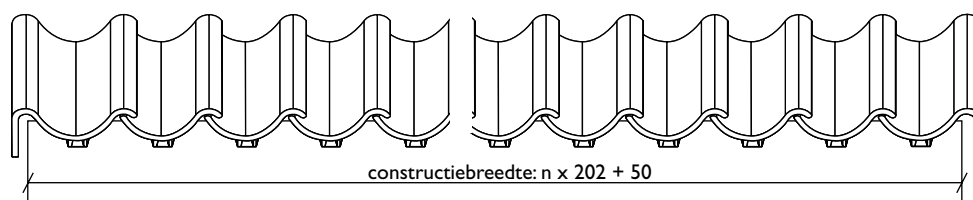

BREEDTE-INDELING MET GEBRUIK VAN GEVELPANNEN

De totale dakbreedte, inclusief dakoverstek, bij het model Oude Holle is $n \times 202 + 50$ mm. Deze breedte is als volgt opgebouwd: de werkende breedte van de dakpannen is 202 mm, de linker- en rechtergevelpan samen hebben een werkende breedte van 454 mm (de linkergevelpan 272 mm, de rechtergevelpan 182 mm). Door gebruik te maken van de panspeling van +1 of -1 mm kan de totale dakbreedte maximaal $n \times 1$ mm (n is het aantal dakpannen) vergroot of verkleind worden.

BREEDTE-INDELING ZONDER GEVELPANNEN

In plaats van aan beide zijden gevelpannen toe te passen kan men ervoor kiezen aan de linkerkant een dubbelwelpan (werkende breedte 302 mm) en aan de rechterkant een gewone dakpan te gebruiken.

De afwerking kan geschieden door:

- een cementen deklíjst,
- een verholen goot met een boeiboord,
- een verholen goot, waarbij het doorlopende metselwerk afgedekt is met een waterdicht materiaal (bijvoorbeeld natuursteen),
- een boeiboord met windveer.

De totale dakbreedte en de maatvoering van aanbouwen en inspringingen is afhankelijk van de detaillering van de gekozen afwerking.

LENGTE-INDELING

De bovenkant van de bovenste panlat uit het noksnijpunt (het snijpunt van de bovenzijde van de tengels) is afhankelijk van het vorstmodel en de dakhelling. Zie hiervoor de gegevens bij de betreffende vorsten. De plaats van de onderste panlat is afhankelijk van de gekozen gootdetaillering (maximaal 30 mm vanaf onderkant dakbeschoot). De bovenkant van de een-na-onderste panlat ligt 260 mm boven de onderste, afhankelijk van de latafstand die berekend wordt. 'Dompen' van de onderste rij dakpannen is te voorkomen door ophogen van de onderste panlat of door toepassing van een MONIER dakvoetprofiel, in combinatie met een gekantelde onderste panlat. De gemiddelde latafstand is 305 mm te verdelen over de afstand tussen bovenkant bovenste panlat en bovenkant een-na-onderste panlat.

RUITERHOOGTE

Bij toepassing van een zelfventilerende nokconstructie dienen de vorsten op de dakpannen te rusten. Tussen de onderkant vorst en de ruiters een ruimte vrijhouden van ca. 5 mm. De ruitershoogten bij gebruik van de MONIER nokbeugel zijn te vinden op het modelblad halfronde vorst. Bij ongelijke dakhellingen het gemiddelde van de dakhellingen aanhouden.

Halfronde vorst

Dakhelling	Nokbeugel geknikt op perforatie	Nokbeugel geknikt op hoogste punt	A* (mm)	B* (mm)	C* (mm)
30°	x	-	40	100	67
45°	x	-	40	78	54
60°	-	x	40	60	60

