



MONIER

MODEL RENOVA

Collectie geprofileerde dakpannen



30
JAAR

PRODUCT-
GARANTIE

15
JAAR

DAKSYSTEEM-
GARANTIE

MORE POWER TO YOUR ROOF



UNIEK & DUURZAAM

Een bijzondere uitstraling dankzij een bijzonder ontwerp. Een groot model met een prachtige, klassieke golving die het dak extra elan geeft. Het model Renova heeft kenmerkende, keramische eigenschappen en is een goede investering voor dak en milieu. Door zijn maatvoering is de dakpan bovendien geschikt voor renovatie van daken waarop betondakpannen zijn toegepast.



Technische gegevens:

Keramische dakpan	
Afmeting (l x b)	421 x 267 mm
Gemiddelde werkende breedte	220 mm
Gewicht	31 N
Gemiddeld aantal per m ²	13,0 - 14,2
Gemiddeld gewicht per m ²	ca. 410 N
Dakhelling minimaal	25°
(van 15° tot 25° advies vragen bij de afdeling Dakservice)	
Latafstand	
- minimale latafstand	325 mm
- gemiddelde/ideale latafstand	335 mm
- maximale latafstand	345 mm
Modelgebonden daksysteemcomponenten	
Panhaak Renova, rekenwaarde	234 N

Door bakkrimp zijn kleine afwijkingen mogelijk. Indien u aan uiterste maten gebonden bent, is het raadzaam vooraf te controleren of de geleverde dakpannen en gevelpannen deze toelaten.

UNIVERSELE DAKSYSTEEMCOMPONENTEN

Zie hoofdstuk 10 daksysteemcomponenten.



AFWERKING

Het model Renova is leverbaar op:

- rode scherf naturel;
- rode scherf glanzend verglaasd;
- rode scherf mat verglaasd;
- rode scherf geëngobeerd.

KLEUREN PER AFWERKING

Rode scherf naturel:
natuurrood.

Rode scherf glanzend verglaasd:
wijnrood
gitzwart,.

Rode scherf mat verglaasd:
zwart.

Rode scherf geëngobeerd:
koperrood;
herfstkleur;
zwart.

Voor een gelijkmatige schakering,
dakpannen uit verschillende
pakketten (per partij) door elkaar
verwerken.

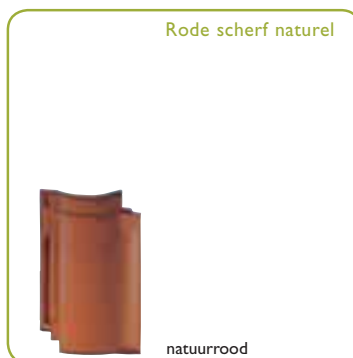

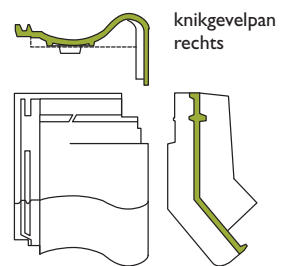
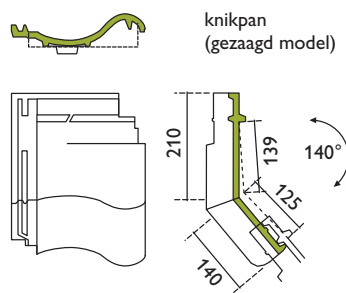
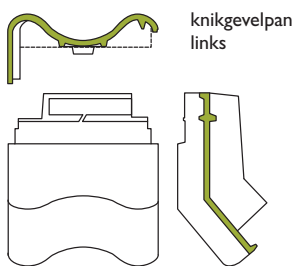
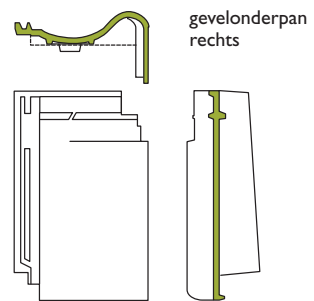
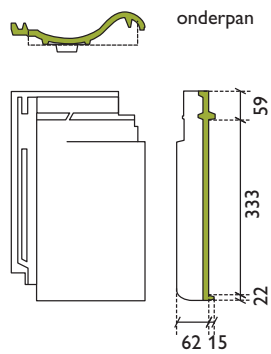
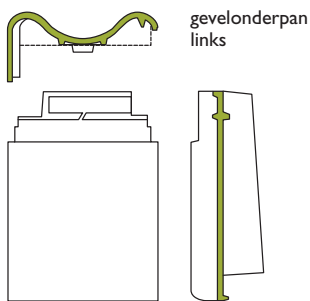
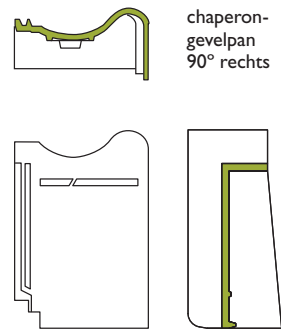
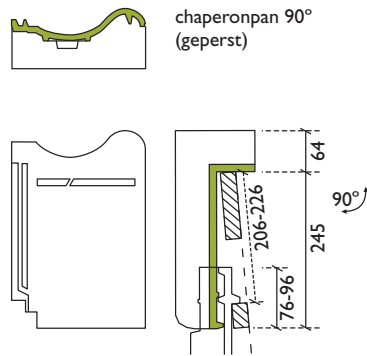
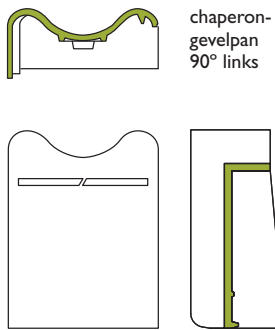
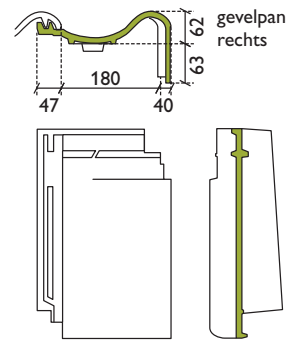
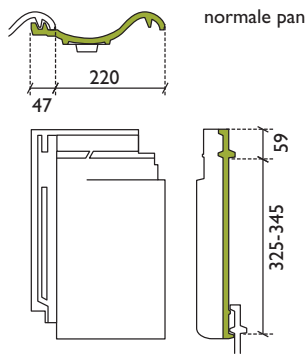
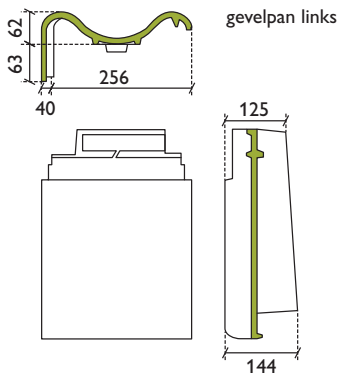

dubbelwelpan

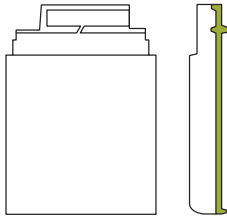
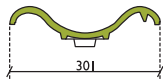

doorvoerpan
(met doorvoer voor
dakhelling 25° - 45°)

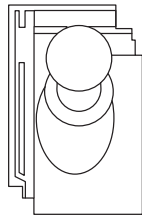
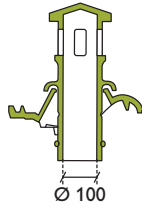

ventilatiepan

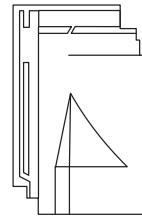

universele Combipan®
(geometrische doorlaat
12.200 mm²)

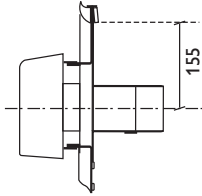
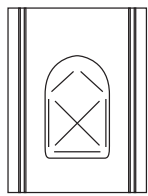
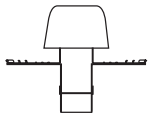

universele Combivent®
diameter Ø 125

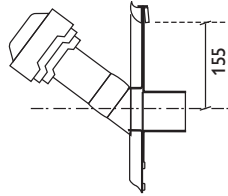
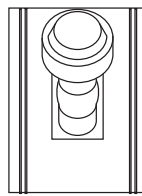
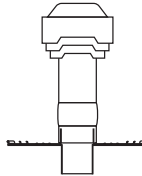

HULPSTUKKEN

- nok: universele halfronde vorst
 - hoekkeper: universele halfronde vorst of schubvorst
 - gevelpan links/rechts $\pm 3 \text{ st/m}^1$
 - chaperonpan 90° $\pm 4,5 \text{ st/m}^1$
 - chaperongevelpan links/rechts
 - onderpan $\pm 4,5 \text{ st/m}^1$
 - gevelonderpan links/rechts
 - dubbelwelpan $\pm 3 \text{ st/m}^1$
 - knikpannen 140°
- doorvoerpan
 - ventilatiepan
 - universele Combipan® voor rioolontluchting en ventilatie
 - universele Combivent® voor mechanische ventilatie
 - huismussenpan
 - gierzwaluwpan

Voor afwijkende maatvoering van knik- en chaperonpannen zie tabel op pagina 314 en 315.

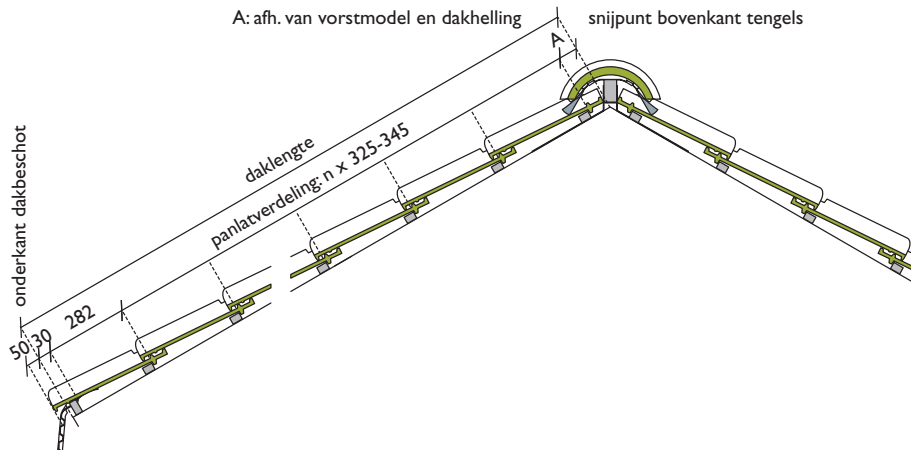
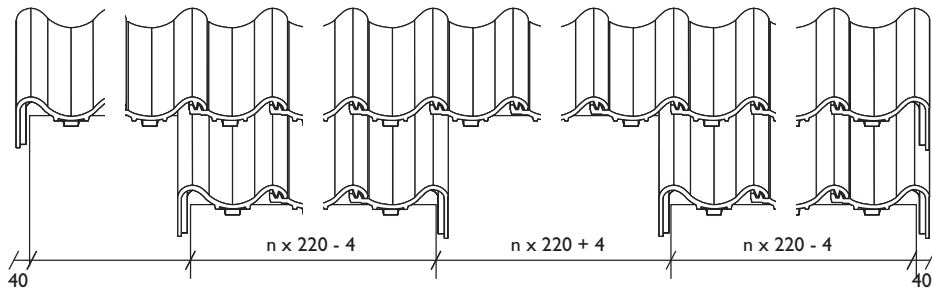
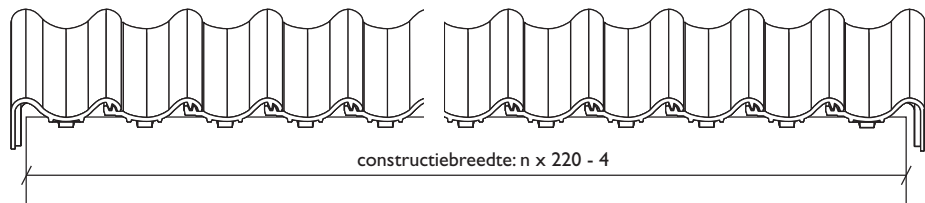

BREEDTE-INDELING MET GEBRUIK VAN GEVELPANNEN

De totale dakbreedte, inclusief dakoverstek, bij het model Renova is $n \times 220 - 4$ mm. Deze breedte is als volgt opgebouwd: de werkende breedte van de dakpannen is 220 mm, de linker- en rechtergevelpan samen hebben een werkende breedte van 436 mm (de linkergevelpan 256 mm, de rechtergevelpan 180 mm). Door gebruik te maken van de panspeling van +1 of -1 mm kan de totale dakbreedte maximaal $n \times 1$ mm (n is het aantal dakpannen) vergroot of verkleind worden.

BREEDTE-INDELING ZONDER GEVELPANNEN

In plaats van aan beide zijden gevelpannen toe te passen, kan men ervoor kiezen aan de linkerkant een dubbelwelpan (werkende breedte 301 mm) en aan de rechterkant een gewone dakpan te gebruiken.

De afwerking kan geschieden door:

- een cementen deklijst;
- een verholten goot met een boeiboord;
- een verholten goot, waarbij het doorlopende metselwerk afgedekt is met een waterdicht materiaal (bijvoorbeeld natuursteen);
- een boeiboord met windveer.

De totale dakbreedte en de maatvoering van aanbouwen en inspringingen is afhankelijk van de detaillering van de gekozen afwerking.

LENGTE-INDELING

De bovenkant van de bovenste panlat uit het noksnijpunt (het snijpunt van de bovenzijde van de tengels) is afhankelijk van het vorstmodel en de dakhelling. Zie hiervoor de gegevens bij de betreffende vorsten. De plaats van de onderste panlat is afhankelijk van de gekozen gootdetaillering (maximaal 30 mm vanaf onderkant dakbeschot). De bovenkant van de een-na-onderste panlat ligt 282 mm boven de onderste. 'Dampen' van de onderste rij dakpannen is te voorkomen door ophogen van de onderste panlat of door toepassing van een MONIER dakvoetprofiel in combinatie met een gekantelde onderste panlat. De gemiddelde latafstand is te bepalen door de afstand tussen bovenkant bovenste panlat en bovenkant een-na-onderste panlat te verdelen in een aantal hele dakpannen, rekening houdend met de minimale (325 mm) en de maximale (345 mm) latafstand.

RUITERHOOGTE

Bij toepassing van een zelfventilerende nokconstructie dienen de vorsten op de dakpannen te rusten. Tussen de onderkant vorst en de ruiters een ruimte vrijhouden van ca. 5 mm. De ruitershoogten bij gebruik van de MONIER nokbeugel zijn te vinden bij de betreffende vorstmodellen. Bij ongelijke dakhellingen het gemiddelde van de dakhellingen aanhouden.

Halfronde vorst

Dakhelling geknikt op perforatie	Nokbeugel geknikt op hoogste punt	Nokbeugel (mm)	A* (mm)	B* (mm)	C*
30°	x	-	60	100	70
45°	x	-	70	90	60
60°	x	-	80	75	45

Bij steilere dakhellingen advies vragen bij de afdeling Dakservice van MONIER.

